

L324ポート10/100 / 1000T 802.3bt PoE +2ポート10GBASE-T +デュアルモジュラー電源スロットを備えた2ポート10GSFP +マネージドスイッチ

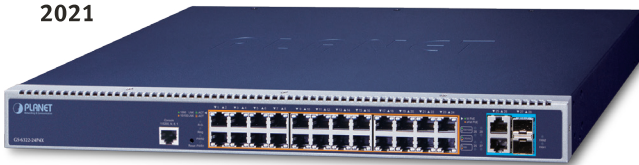

非常に大きな電力能力を備えた強力な802.3btPoE ++マネージドスイッチ

PLANETGS-6322-24P4Xフルマネージド 802.3bt PoE ++ で切り替える デュアルモジュラー電源スロット 拡張性は、企業、ホテル、ショッピングモール、政府の建物、その他の公共エリアなどの大規模ネットワークでの電力管理の効率と柔軟性を促進します。それは含む豊富なPoE操作モードをサポートします 24個の90ワット802.3btタイプ4PoE ++ポート、95ワットPoH

(Power over HD-BASE-T) モードと4ペア フォースモード 現場での非標準の4ペアPoEPDの非互換性を解決するため。最大の総電力バジェットで

2200ワット GS-6322-24P4Xは、さまざまな種類の重いPoEアプリケーション向けに、中小企業や企業向けに、迅速で安全かつ費用効果の高い802.3btPoEネットワークソリューションを提供します。

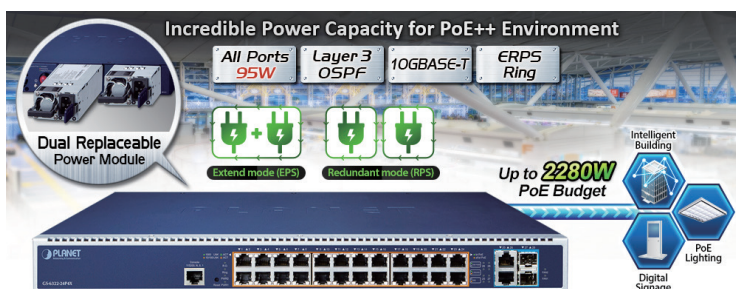

柔軟性を高めるための抽出電源設計

GS-6322-24P4Xは、2つの抽出電源モジュールスロットを備えて設計されており、ソフトウェア設定を介して冗長電源 (RPS) モードまたは拡張電源 (EPS) モードをサポートし、必要に応じてPoE ++ポートの電源冗長性または追加電力の要求を処理します。

■RPS (1 + 1) モード：重要なサービスがPoEアプリケーションによってサポートされている場合、停電時にバックアップ電源を提供するためにセカンダリPSUが必要です。2台のPSUが取り付けられている場合、電力バジェットは1台のPSUと同じです。

■EPS (2 + 0) モード：完全なアプリケーションをサポートするためにより多くのPoEバジェットが必要な場合、セカンダリPSUは追加のPoE電力を提供できます。2つのPSUを組み合わせると、最大の合計PoE電力を提供できます。

物理ポート

- .. 24 10/100 / 1000BASE-T 24ポートのギガビットRJ45銅線ポート IEEE 802.3bt PoE ++ インジェクター機能
- .. 210GBASE-T 自動MDI / MDI-X機能を備えたRJ45インターフェース
- .. 2つの10GBASE-SR / LR SFP +スロット、1000BASESX / LX / BXSFPおよび2.5GSFPトランシーバーと互換性があります
- .. スwitchの基本的な管理とセットアップのためのRJ45コンソールインターフェイス

802.3bt Power over Ethernet

- .. IEEE 802.3bt Power over Ethernet PlusPlusに準拠IEEE802.3at Power over Ethernet
- .. etPlusと下位互換
- .. IEEE 802.3af / IEEE 802.3at / IEEE 802.3btPoEデバイスの最大24ポートに電力を供給
- .. 802.3bt PoE ++ Type-490Wインジェクター機能を内蔵した24個のPoEポート
- .. 受電装置 (PD) を自動検出
- .. 回路保護により、ポート間の電力干渉を防止最大100メートルのリモート給電
- .. PoE管理機能
 - トータルPoE/パワーバジェット制御
 - ポートごとのPoE機能の有効化/無効化
 - PoE管理モード制御
 - PoEポートの給電の優先順位
 - PoEポートごとの電力制限
 - PD分類の検出
 - 最大200メートルの距離までの給電をサポートするPoE拡張モード制御
- .. インテリジェントPoE機能
 - 温度しきい値制御
 - PoE使用しきい値制御
 - PDライブチェック
 - PoEスケジュール

レイヤー3の機能

- ・IP動的ルーティングプロトコルはOSPFv2をサポートします
- ・IPv4 / IPv6/ハードウェア静的ルーティング
- ・ルーティングインターフェイスは、VLANごとのルーティングモードを提供します
- ・IPインターフェース (最大128のVLANインターフェース)
- ・ルーティングテーブル (最大128のルーティングエントリ)

GS-6322-24P4Xは、3つのオプションの920W / 1200W / 2000WAC電源で動作します。ユーザーは、アプリケーションに応じて、1つまたは2つの電源を柔軟に使用できます。その柔軟な冗長および拡張電源システムは、最高の電力整合性を必要とするハイテク施設向けに特別に設計されています。

例えば

PSU動作モード	冗長電源供給モード	拡張パワーシステムモード
電力の冗長性	■ ■	---
1つの1200WPSUを備えたPoEバジェット2つの1200W	1000W	1000W
PSUを備えたPoEバジェット	1000W	2200W

90~95ワット 802.3bt PoE ++および高度なPoE電力出力モード管理

GS-6322-24P4XはIEEE802.3bt PoE ++標準とPoHテクノロジーを採用しているため、標準のCat5e / 6イーサネットケーブルの4つのペアすべてを使用して、最大95ワットの電力を供給し、電力とフルスピードを提供できます。各リモートPoE準拠の受電装置 (PD) へのデータ。安定したPoE電力を消費するさまざまな受電装置の需要を満たすために、GS-6322-24P4X PoE ++スイッチは5つの異なるPoE電力出力モードを選択できるように提供します。

- 95WUPOE / PoH
- 90W802.3bt PoE ++
- 60Wフォース
- 36WエンドスパンPoE
- 36WミッドスパンPoE

10GBASE-Tおよび10GBASE-XSFPデュアルメディアインターフェイス

GS-6322-24P4Xは、ハードウェアベースのL2およびL3スイッチングエンジンを内蔵しています。24個の10/100 / 1000BASE-Tポート、2個の10GBASE-TRJ45ポートそして2

追加 10GBASE-X SFP +ポート。2つの組み込み10GBASE-T銅線インターフェイスを備えた 5速 (10G / 5G / 2.5G / 1G / 100) オートネゴシエーションであるGS-6322-24P4Xは、既存のCat6A / Cat7 UTPケーブルで10Gbpsのデータ転送を提供します。つまり、コストをかけずに速度を上げることができます。追加の 2つの10GBASE-XSFP +とのインターフェイス 3スピード (10G / 2.5G / 1G) 最大120kmの長距離伝送に対応しています。

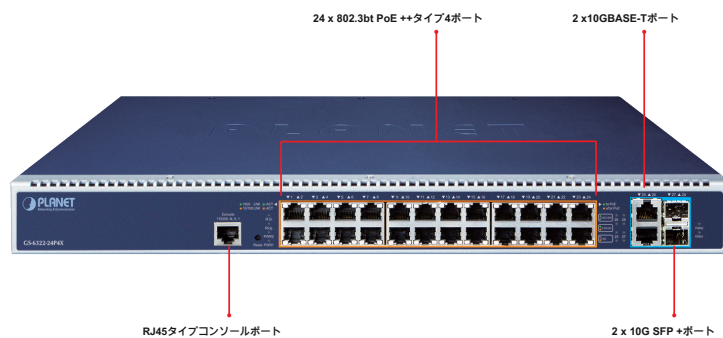

レイヤー2の機能

- .. バックプレッシャ (半二重) およびIEEE 802.3xポーズフレームフロー制御 (全二重) によるパケット損失を防止します
- .. ストアアンドフォワードアーキテクチャとラント/CRCフィルタリングの高性能により、誤ったパケットが排除され、ネットワーク帯域幅が最適化されます。
- .. ストームコントロールのサポート
 - ブロードキャスト/マルチキャスト/不明なユニキャスト
- .. サポート VLAN
 - IEEE802.1Qタグ付きVLAN
 - 4094個のVLANIDのうち
 - プロバイダブリッジをサポート (VLAN Q-in-Q, IEEE 802.1ad)
 - プライベートVLANエッジ (PVE)
 - プロトコルベースのVLAN
 - MACベースのVLAN
 - 音声VLAN
 - GVRP (GARP VLAN登録プロトコル) はスパンニングツリープロトコルをサポートします
- ..
 - IEEE 802.1Dスパンニングツリープロトコル (STP)
 - IEEE 802.1w高速スパンニングツリープロトコル (RSTP)
 - IEEE 802.1sマルチスパンニングツリープロトコル (MSTP)、VLANごとのスパンニングツリー
- BPDUガード
- .. リンクアグリゲーションをサポート
 - 802.3adリンク集約制御プロトコル (LACP)
 - Ciscoイーサチャネル (スタティックトランク)
 - トランクグループごとに4つのポートを持つ最大4つのトランクグループ
- 最大80Gbpsの帯域幅 (全二重モード) ポートミラーリングを提供 (多対1)
- ..
 - 特定のポートの着信または発信トラフィックを監視するためのポートミラーリング
- .. ブロードキャストループを回避するためのループ保護
- .. 2つのスイッチ間のリンクを監視し、2つのデバイス間のいずれかのポイントでリンクに障害が発生した場合にリンクの両端のポートをブロックする、Cisco単方向リンク検出 (UDLD) と互換性のあるERPS (イーサネットリングプロテクションスイッチング) をサポートします。
- .. リンク層検出プロトコル (LLD)

サービスの質

- ・ポート帯域幅制御ごとの入カシエイバーと出力レート制限
- ・すべてのスイッチポートに8つのプライオリティキュー
- ・トラフィック分類

レイヤー3ルーティングサポート

GS-6322-24P4Xを使用すると、管理者は、レイヤー3 IPv4 / IPv6 VLAN静的ルーティングとIPv4を手動で構成することにより、ネットワーク効率を簡単に高めることができます。OSPFv2 (Shortest Path First) 設定を自動的に開きます。OSPFは、リンク状態に基づく自律システムの内部的ルーティングプロトコルです。このプロトコルは、レイヤ3スイッチ間でリンク状態を交換することによってリンク状態のデータベースを作成し、Shortest Path Firstアルゴリズムを使用してそのデータベースに基づいてルートテーブルを生成します。

冗長リング、重要なネットワークアプリケーションの高速リカバリ

GS-6322-24P4Xは、冗長リングテクノロジーをサポートし、中断や外部からの侵入を防ぐための強力で迅速な自己回復機能を備えています。高度な機能を組み込んでいます ITU-T G.8032 ERPS (イーサネットリング保護スイッチング)

テクノロジー、スバニングツリープロトコル (802.1s MSTP)、および 冗長電源 過酷な工場環境でシステムの信頼性と稼働時間を強化するために、顧客の産業オートメーションネットワークにシステムを入力します。特定の単純なリングネットワークでは、データリンクの回復時間は10ミリ秒にもなることがあります。

検出機能を備えた便利でスマートなONVIFデバイス

GS-6322-24P4Xは素晴らしい機能をサポートしています- ONVIF サポート-これは、ビデオIP監視と連携するために特別に設計されています。クライアントはGUIから、ワンクリックでネットワークアプリケーションを介してすべてのONVIFデバイスを検索して表示できます。さらに、クライアントはフロア画像をスイッチにアップロードでき、監視デバイスを展開して検査と計画を容易にすることができます。さらに、クライアントはリアルタイムの監視情報とオンライン/オフラインステータスを取得でき、GUIからPoE再起動制御も可能です。

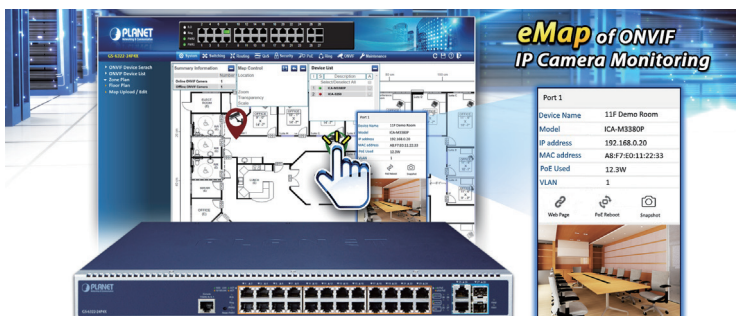
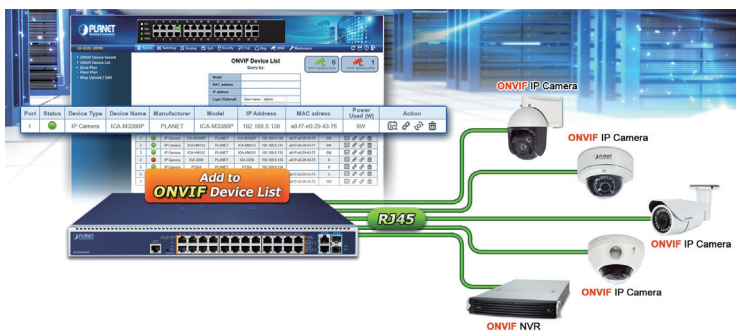

- IEEE 802.1p CoS
- IPv4 / IPv6パケットのTOS / DSCP / IP優先順位
- IP TCP / UDPポート番号
- 典型的なネットワークアプリケーション
- 厳格な優先順位と加重ラウンドロビン (WRR) CoSポリシー
- 各ポートでQoSおよび入力/出力帯域幅制御をサポートします
- スイッチポートのトラフィックポリシング
- DSCPリマーケティング

マルチキャスト

- IPv4IGMPスヌーピングv1、v2、およびv3をサポートします
- IPv6MLDスヌーピングv1およびv2をサポートします
- ウェアモードのサポート
- IPv4IGMPスヌーピングポートフィルタリング
- IPv6MLDスヌーピングポートフィルタリング
- マルチキャストVLAN登録 (MVR) のサポート

セキュリティ

- 認証
 - IEEE802.1xポートベース/ MACベースのネットワークアクセス認証
 - RADIUSサーバーと連携するための組み込みRADIUSクライアント
 - TACACS +ログインユーザーが認証にアクセスします
 - RADIUS / TACACS +ユーザーが認証にアクセスする
 - ゲストVLANは、サービスが制限された制限付きVLANにクライアントを割り当てます。
- アクセス制御リスト
 - IPベースのアクセス制御リスト (ACL)
 - MACベースのアクセス制御リスト送信元MAC / IPアドレスバインディング
- 信頼できないDHCPメッセージをフィルタリングするためのDHCPスヌーピング動的ARP検査は
- 、無効なMACアドレスからIPアドレスへのバインディングを持つARPパケットを破棄します
- IPソースガードはIPスプーフィング攻撃を防ぎます
- 不正侵入者を防ぐためのIPアドレスアクセス管理

管理

- IPv4およびIPv6デュアルスタック管理
- スイッチ管理インターフェイス
 - コンソール/ Telnetコマンドラインインターフェイス
 - Webスイッチ管理
 - SNMP v1、v2c、およびv3スイッチ管理

パワードデバイス管理用の組み込みの独自のPoE機能

GS-6322-24P4Xは、監視、ワイヤレス、およびVoIPネットワーク用のマネージドPoEスイッチであるため、次の特別なPoE管理機能を備えています。

- PDライブチェック
- 定期的な電力リサイクル
- PoEスケジュール
- PoE使用状況の監視

インテリジェントパワードデバイスライブチェック

GS-6322-24P4Xは、pingアクションを介して接続されたPD (受電装置) のステータスをリアルタイムで監視するように構成できます。PDが動作および応答を停止すると、GS-6322-24P4XはPoEポートの電源を再開し、PDを動作に戻します。PoEポートがPDの電源をリセットし、管理者の管理負担を軽減することで、ネットワークの信頼性を大幅に向上させます。

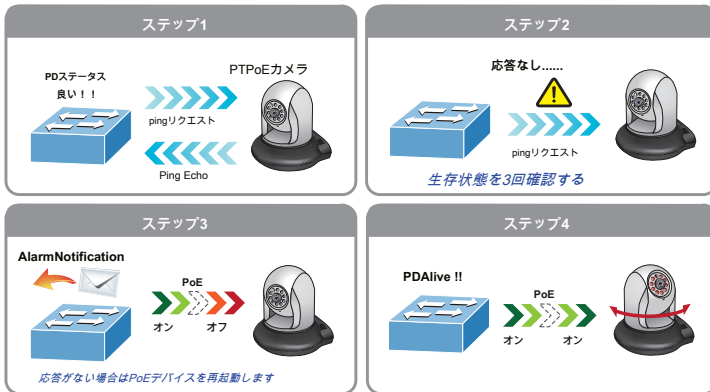

定期的な電力リサイクル

GS-6322-24P4Xを使用すると、接続されている各PoE IPカメラまたはPoEワイヤレスアクセスポイントを、毎週指定された時間に再起動できます。したがって、バッファオーバーフローが原因でIPカメラやAPがクラッシュする可能性が低くなります。



省エネのためのPoEスケジュール

GS-6322-24P4Xは、世界中で省エネと環境保護に貢献する傾向にあり、高ワット電力を供給する能力に加えて、電源を効果的に制御できます。ザ・「PoEスケジュール」この機能は、指定された時間内に各PoEポートのPoE給電を有効または無効にするのに役立ちます

- SSHv2、TLSv1.2、SSLおよびSNMPv3セキュアアクセスSNMP管理
- 4つのRMONグループ (履歴、統計、アラーム、およびイベント)
- インターフェイスのリンクアップおよびリンクダウン通知のSNMPトラップ
- IPv6 IPアドレス/ NTP / DNS管理
- IPアドレス割り当てのための組み込みのトリリアルファイル転送プロトコル
- (TFTP) クライアントBOOTPおよびDHCPシステムメンテナンス
- HTTP / TFTPを介したファームウェアのアップロード/ダウンロード
- システムを再起動するためのリセットボタンまたは工場出荷時のデフォルトにリセット
- デュアルイメージ
- DHCPリレーとDHCPオプション82
- DHCPサーバー
- ユーザー特権レベルは、NTP (Network Tim
- e Protocol) ネットワーク診断を制御します
- SFP-DDM (デジタル診断モニター)
- ICMPv6 / ICMPv4リモートping
- ケーブル診断テクノロジーは、潜在的なケーブル接続の問題を検出して報告するメカニズムを提供します
- SMTP / Syslogリモートアラーム
- システムログ
- 展開管理のためのPLANETSmart Discovery Utility
- 速度制御付きのスマートファン

パワー管理

- デュアル冗長モジュラー電源スロット構成可能な電源操作モードをサポート
- 冗長電源 (RPS、1 + 1) : 2つのPSUが取り付けられている場合、1 + 1の電源冗長性を提供します。
- 拡張電源 (EPS、2 + 0) : 2つのPSUを組み合わせることで最大電力バジェットを共有することにより、より多くの電力バジェットを提供します
- アクティブ-アクティブ冗長電源障害保護
- 1つの電源での壊滅的な停電のバックアップフォールトトレランスと回復力

間隔とそれは中小企業や企業が電力とお金を節約するのに役立つ強力な機能です。また、営業時間外に使用してはならないPDの電源をオフにすることで、セキュリティを強化します。

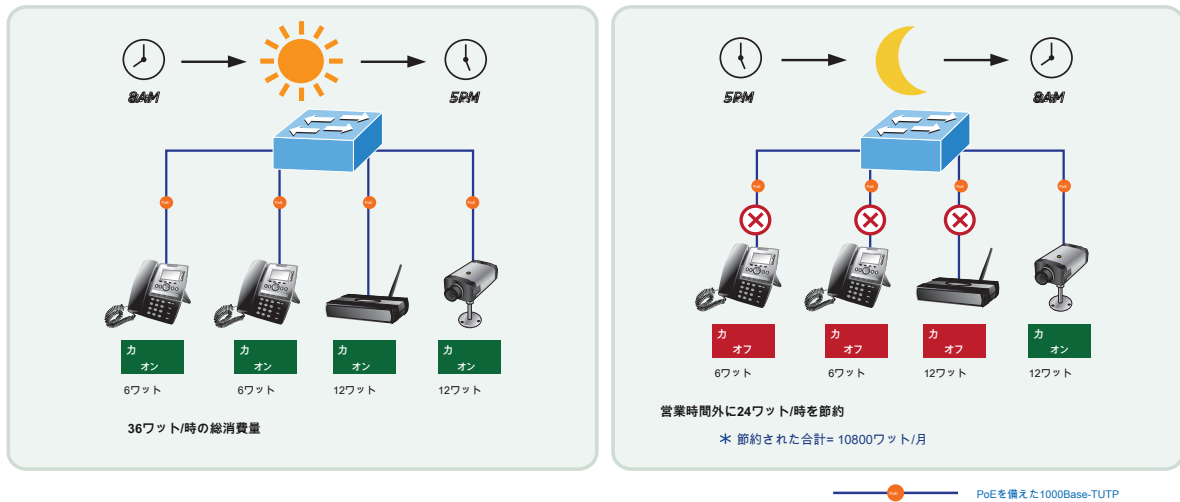

堅牢なレイヤー2機能

GS-6322-24P4Xは、動的ポートリンクアグリゲーション、802.1Qタグ付きVLANなどの高度なレイヤー2スイッチ管理機能にプログラムできます。

Q-in-Q VLAN、プライベートVLAN、マルチスパンニングツリープロトコル (MSTP)、レイヤー2からレイヤー4のQoS、帯域幅制御、IGMPスヌーピングそしてMLDスヌーピング。GS-6322-24P4Xは、サポートポートの集約により、複数のポートが付属し、フェイルオーバーもサポートしているため、高速で動作できます。

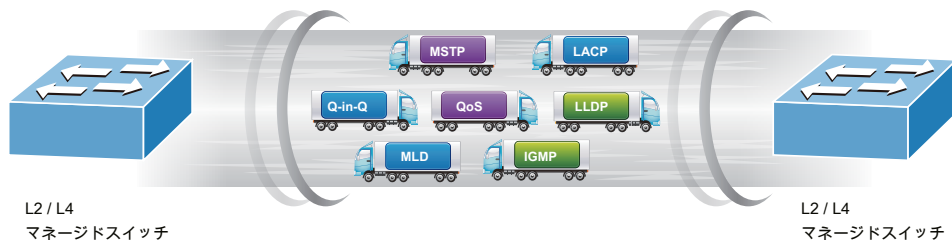

強力なネットワークセキュリティ

GS-6322-24P4Xは包括的なレイヤ2からレイヤ4のアクセス制御リスト (ACL) エッジにセキュリティを適用するため。送信元と宛先のIPアドレス、TCP / UDPポート番号、または定義された一般的なネットワークアプリケーションに基づいてパケットを拒否することにより、ネットワークアクセスを制限するために使用できます。その保護メカニズムには、802.1xポートベースそしてMACベース ユーザーとデバイスの認証。とともにプライベートVLAN 機能、エッジポート間の通信を防止して、ユーザーのプライバシーを確保できます。

高度なIPネットワーク保護

GS-6322-24P4Xはまた提供します DHCPスヌーピング、IPソースガードそして動的ARP検査 IPスヌーピングによる攻撃を防ぎ、無効なMACアドレスを持つARPパケットを破棄する機能。ネットワーク管理者は、以前よりも大幅に少ない時間と労力で、安全性の高い企業ネットワークを構築できるようになりました。

効率的な管理

効率的な管理のために、GS-6322-24P4Xには、コンソール、Web、およびSNMP管理インターフェイスが装備されています。

- 内蔵で Webベース 管理インターフェイスであり、プラットフォームに依存しない使いやすい管理および構成機能を提供します。
- の場合 テキストベース 管理では、Telnetとコンソールポートを介してアクセスできます。
- 標準ベースの監視および管理ソフトウェアの場合、安全なリモート管理のために各セッションでパケットコンテンツを暗号化するSNMPv3接続を提供します。



インテリジェントSFP / SFP +診断メカニズム

GS-6322-24P4Xはサポートします SFP-DDM (デジタル診断モニター) ネットワーク管理者が、光出力電力、光入力電力、温度、レーザーバイアス電流、トランシーバー供給電圧など、SFPおよびSFP +トランシーバーのリアルタイムパラメーターを簡単に監視するのに大いに役立つ機能。

デジタル診断モニター (DDM)

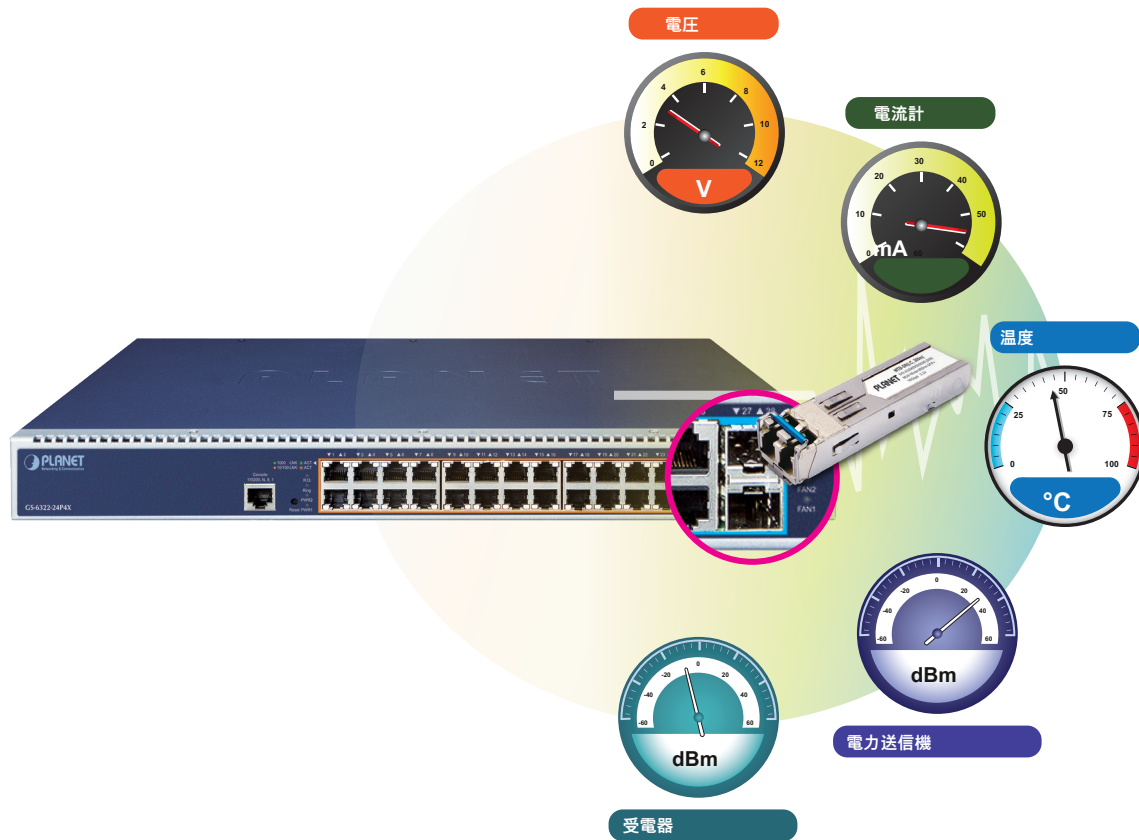

アプリケーション

IEEE 802.3bt / UltraPoEネットワークソリューション

PLANET GS-6322-24P4Xは、企業向けのサイバーセキュリティシステム上にウルトラPoEネットワークソリューションを簡単に構築できます。たとえば、POSシステムおよびシンクライアントと連携して、今日のビジネスに包括的なセキュリティ保護を実行できます。GS-6322-24P4XおよびPOE-173S / IPOE-173S

802.3bt PoE ++スプリッターはベアとして動作し、高電力入力が必要なイーサネットデバイスに電力を供給する最も簡単な方法を提供します。GS-6322-24P4Xからデータと電力を受信するPOE-173S / IPOE-173Sは、デジタルデータと電力をいくつかのオプションの出力 (12V、19V、または24V DC) に分離し、ラップトップ、シンクライアント、POSなどの非PoEデバイスに接続します。システム、PTZ (パン、チルト、ズーム) ネットワークカメラ、PTZスピードドームカメラ、カラータッチスクリーンIP電話、マルチチャネルワイヤレスLANアクセスポイント、および最大100メートルの距離にあるその他のネットワークデバイス。

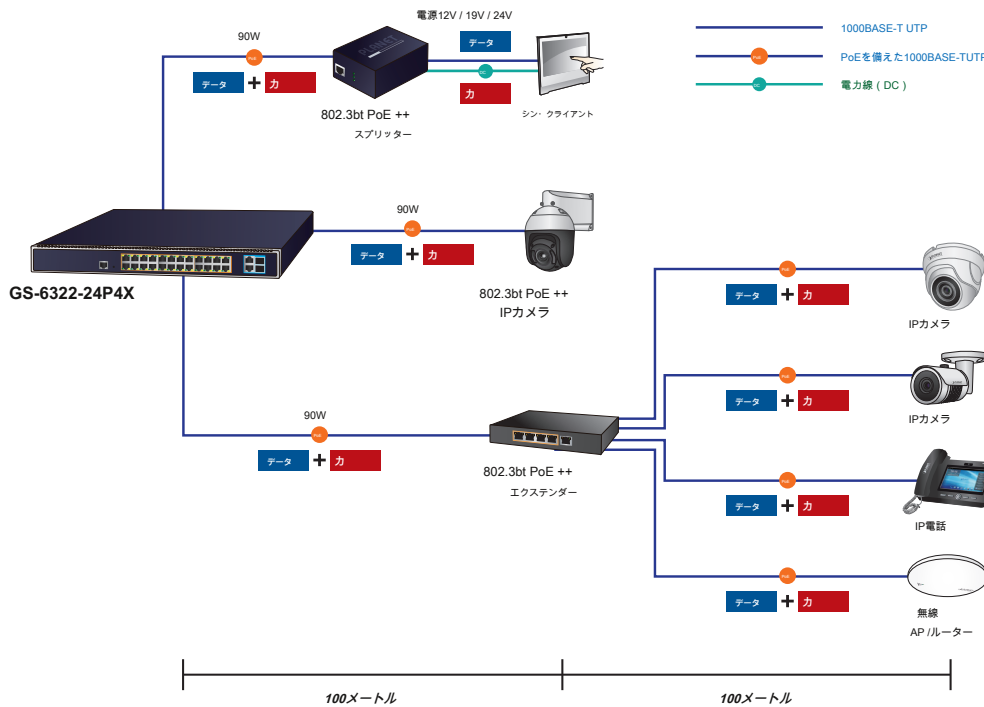

マネージドネットワークのより高速なリカバリのための最適な冗長リング

GS-6322-24P4Xは、冗長リングテクノロジーをサポートし、中断や外部からの侵入を防ぐための強力な迅速な自己回復機能を備えています。高度なITU-TG.8032 ERPS (イーサネットリング保護スイッチング) テクノロジー、およびスパンニングツリープロトコル (802.1w RSTP) を顧客のネットワークに組み込んで、過酷な環境でのシステムの信頼性と稼働時間を強化します。特定の単純なリングネットワークでは、回復時間が10ミリ秒未満であると、ネットワークがすぐに元に戻り、管理ネットワークが動作し続けることができます。

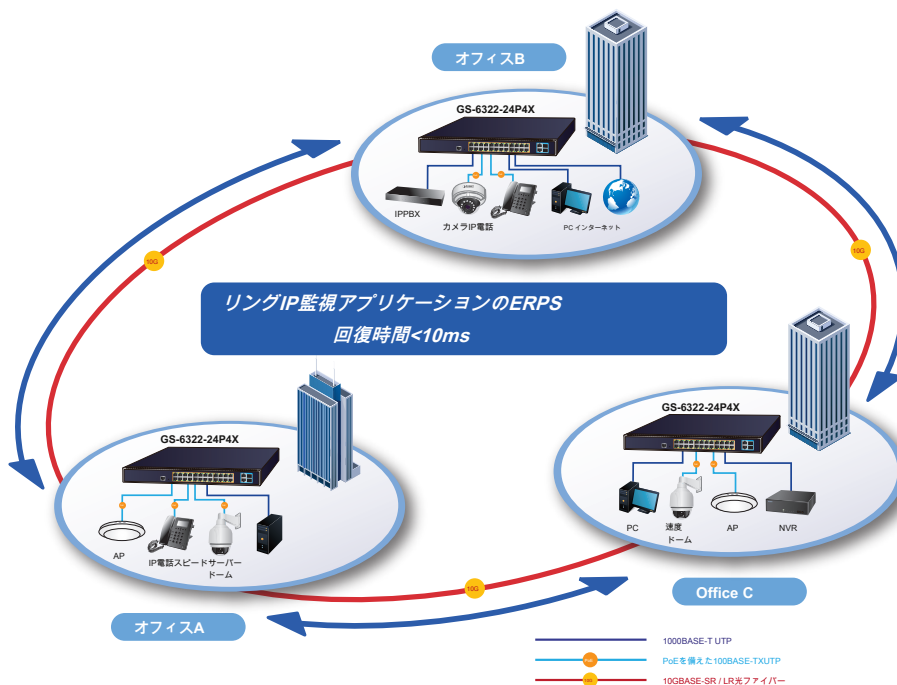

仕様

製品	GS-6322-24P4X
ハードウェア仕様	
銅のポート	24個の10/100 / 1000BASE-TRJ45自動MDI / MDI-Xポート 2ポート10GBASE-TRJ45オートネゴエーション (ポート-25からポート-26) 、10G / 5G / 2.5G / 1G / 100Mbpsデータレートをサポート
SFP +スロット	2 10GBASE-SR / LR SFP +インターフェイス (ポート-27からポート-28) 1000BASE-SX / LX / BXSFPおよび2.5GSFPトランシーバーと互換性があります
コンソール	1 x RS232-to-RJ45シリアルポート (115200、8、N、1) <5秒 : システ
リセットボタン	ムの再起動 > 5秒 : 工場出荷時のデフォルト
寸法 (W x D x H) 重量	440x300x44mm、高さ1U 5478g
消費電力	シングルPSU : 最大。2032ワット / 6933 BTU EPSモードのデュアルPSU : 最大。2377ワット / 8111BTUシングル2000WP
電力要件	SU : AC 100→240V、50 / 60Hz、13Aデュアル2000W PSU : AC 100→240 V、50 / 60Hz、26A 6KV DC
ESD保護	
ファン	2つのスマートファン
導いた	システム : SYS (緑) PWR1 (緑) PWR2 (緑) リング (緑) Fan1 / 2/3アラート (赤) PoE PWRアラート (赤) PoEイーサネットインターフェイス (ポート1からポート24) : affe / at PoE (オレンジ) bt PoE / UPOE (緑) イーサネットインターフェイス (ポート1からポート24) : 1000 LNK / ACT (緑) 、10/100 LNK / ACT (オレンジ) 1 / 10G SFP +インター フェイス (ポート-27からポート-28) : 1G (緑) 、10G (オレンジ)
ネットワークケーブル	10G / 5G / 2.5G / 1G / 100M BASE-T : -10G – Cat 6A / 7 -5G – Cat 6 / 6A / 7 -1G / 2.5G – Cat 5e / 6 / 6A / 7 -100M – Cat 5 / 5e / 6 / 6A / 7 -Cat 5 / 5e / 6 / 6A / 7 UTPケーブル (最大100メートル) 10GBASE-LR / S R / BX : -50 / 125μmまたは62.5 / 125μmマルチモードファイバーケーブル、最大300m -9 / 125μmシングルモードファイバーケーブル、最大60 km
切り替え	
スイッチアーキテクチャ	ストアアンドフォワード
スイッチファブリック	128Gbps / ノンブロッキング
スループット	95.23Mpps@64Bytes
アドレステーブル	16Kエントリ、自動送信元アドレス学習、および32Mビットのエージング
共有データバッファ	
フロー制御	全二重のIEEE802.3xポーズフレーム半二重の背圧
リング	ERPSをサポートし、ITU-TG.8032に準拠3ユニットで10m s未満の回復時間 回復時間<50ms、16ユニット10Kバイト
ジャンプフレーム	
Power over Ethernet	
PoE標準	802.3bt PoE ++ PSE IEEE 802.3af / 802.3at PoEPSEとの下位互換性
PoE電源タイプ	■802.3bt ■UPoE ■エンドスパン ■ミッドスパン ■力

PoE電力出力	<p>ポートあたり54VDC</p> <ul style="list-style-type: none"> -802.3btタイプ4モード、ポート1からポート24：最大90ワット -UPoEモード、ポート1からポート24：最大95ワット -エンドスパンモード：最大36ワット -ミッドスパンモード：最大36ワット -強制モード：最大60ワット 																																											
電源ピンの割り当て	<ul style="list-style-type: none"> ■802.3bt：1/2 (-)、3/6 (+)、4/5 (+)、7/8 (-) ■UPoE：1/2 (-)、3/6 (+)、4/5 (+)、7/8 (-) ■エンドスパン：1/2 (-)、3/6 (+) ■ミッドスパン：4/5 (+)、7/8 (-) 																																											
PoEパワーバジェット	<p>入力電力：110V</p> <table border="1"> <thead> <tr> <th colspan="2" rowspan="2">Slot1 \ Slot2</th> <th>-</th> <th>920</th> <th>1200</th> <th>2000年</th> </tr> <tr> <th>カ</th> <th>カ</th> <th>カ</th> <th>カ</th> </tr> </thead> <tbody> <tr> <td rowspan="2">920</td> <td>RPS (ワット)</td> <td>720</td> <td>720</td> <td>720</td> <td>720</td> </tr> <tr> <td>EPS (ワット)</td> <td>720</td> <td>1640</td> <td>1720</td> <td>1720</td> </tr> <tr> <td rowspan="2">1200</td> <td>RPS (ワット)</td> <td>800</td> <td>720</td> <td>800</td> <td>800</td> </tr> <tr> <td>EPS (ワット)</td> <td>800</td> <td>1720</td> <td>1800</td> <td>1800</td> </tr> <tr> <td rowspan="2">2000年</td> <td>RPS (ワット)</td> <td>800</td> <td>720</td> <td>800</td> <td>800</td> </tr> <tr> <td>EPS (ワット)</td> <td>800</td> <td>1720</td> <td>1800</td> <td>1800</td> </tr> </tbody> </table>	Slot1 \ Slot2		-	920	1200	2000年	カ	カ	カ	カ	920	RPS (ワット)	720	720	720	720	EPS (ワット)	720	1640	1720	1720	1200	RPS (ワット)	800	720	800	800	EPS (ワット)	800	1720	1800	1800	2000年	RPS (ワット)	800	720	800	800	EPS (ワット)	800	1720	1800	1800
	Slot1 \ Slot2			-	920	1200	2000年																																					
カ			カ	カ	カ																																							
920	RPS (ワット)	720	720	720	720																																							
	EPS (ワット)	720	1640	1720	1720																																							
1200	RPS (ワット)	800	720	800	800																																							
	EPS (ワット)	800	1720	1800	1800																																							
2000年	RPS (ワット)	800	720	800	800																																							
	EPS (ワット)	800	1720	1800	1800																																							
	<p>入力電力：220V</p> <table border="1"> <thead> <tr> <th colspan="2" rowspan="2">Slot1 \ Slot2</th> <th>-</th> <th>920</th> <th>1200</th> <th>2000年</th> </tr> <tr> <th>カ</th> <th>カ</th> <th>カ</th> <th>カ</th> </tr> </thead> <tbody> <tr> <td rowspan="2">920</td> <td>RPS (ワット)</td> <td>720</td> <td>720</td> <td>720</td> <td>720</td> </tr> <tr> <td>EPS (ワット)</td> <td>720</td> <td>1640</td> <td>1920年</td> <td>2280</td> </tr> <tr> <td rowspan="2">1200</td> <td>RPS (ワット)</td> <td>1000</td> <td>720</td> <td>1000</td> <td>1000</td> </tr> <tr> <td>EPS (ワット)</td> <td>1000</td> <td>1920年</td> <td>2200</td> <td>2280</td> </tr> <tr> <td rowspan="2">2000年</td> <td>RPS (ワット)</td> <td>1600</td> <td>720</td> <td>1000</td> <td>1800</td> </tr> <tr> <td>EPS (ワット)</td> <td>1600</td> <td>2280</td> <td>2280</td> <td>2280</td> </tr> </tbody> </table>	Slot1 \ Slot2		-	920	1200	2000年	カ	カ	カ	カ	920	RPS (ワット)	720	720	720	720	EPS (ワット)	720	1640	1920年	2280	1200	RPS (ワット)	1000	720	1000	1000	EPS (ワット)	1000	1920年	2200	2280	2000年	RPS (ワット)	1600	720	1000	1800	EPS (ワット)	1600	2280	2280	2280
Slot1 \ Slot2				-	920	1200	2000年																																					
		カ	カ	カ	カ																																							
920	RPS (ワット)	720	720	720	720																																							
	EPS (ワット)	720	1640	1920年	2280																																							
1200	RPS (ワット)	1000	720	1000	1000																																							
	EPS (ワット)	1000	1920年	2200	2280																																							
2000年	RPS (ワット)	1600	720	1000	1800																																							
	EPS (ワット)	1600	2280	2280	2280																																							
PoE管理機能																																												
アクティブなPoEデバイスが生きているとPoEパワーリ	はい																																											
サイクルが検出されます	はい、毎日または事前に定義されたスケジュール4スケジュー																																											
PoEスケジュール	ールプロファイル																																											
PoE拡張モード	はい、最大、160-200メートルシステム																																											
PoEシステム管理	<p>PoE管理制御合計PoE電力バジェット制御</p> <p>自動電源入力とPoEバジェット制御PoEレガシーモード</p> <p>過熱しきい値アラーム</p> <p>PoE使用しきい値アラーム</p>																																											
PoEポート管理	<p>ポートの有効化/無効化/スケジュール</p> <p>PoEモード制御</p> <ul style="list-style-type: none"> -802.3bt -UPoE -802.3atエンドスパン -802.3atミッドスパン 強制モード <p>ポートの優先順位</p>																																											
レイヤー3機能																																												
IPインターフェース	最大 最大128のVLANインターフェース 12																																											
ルーティングテーブル	8のルーティングエントリIPv4OSPFv2																																											
ルーティングプロトコル	IPv4ハードウェア静的ルーティングIPv6ハードウェア静的ルーティング																																											
レイヤー2管理機能																																												
ポート構成	<p>ポートの無効化/有効化</p> <p>オートネゴシエーション10/100 / 1000Mbps全二重および半二重モードの選択フロー制御の無効化/有効化</p> <p>ポートリンク機能制御</p>																																											
ポートステータス	各ポートの速度デュプレックスモード、リンクステータス、フロー制御ステータス、TX / RX /両方を表示します																																											
ポートミラーリング	多対1モニター																																											

環境	
オペレーティング	温度：0～50°C 相対湿度：5～95% (結露しないこと) 温度：-10～70°C
ストレージ	相対湿度：5～95% (結露しないこと)

寸法

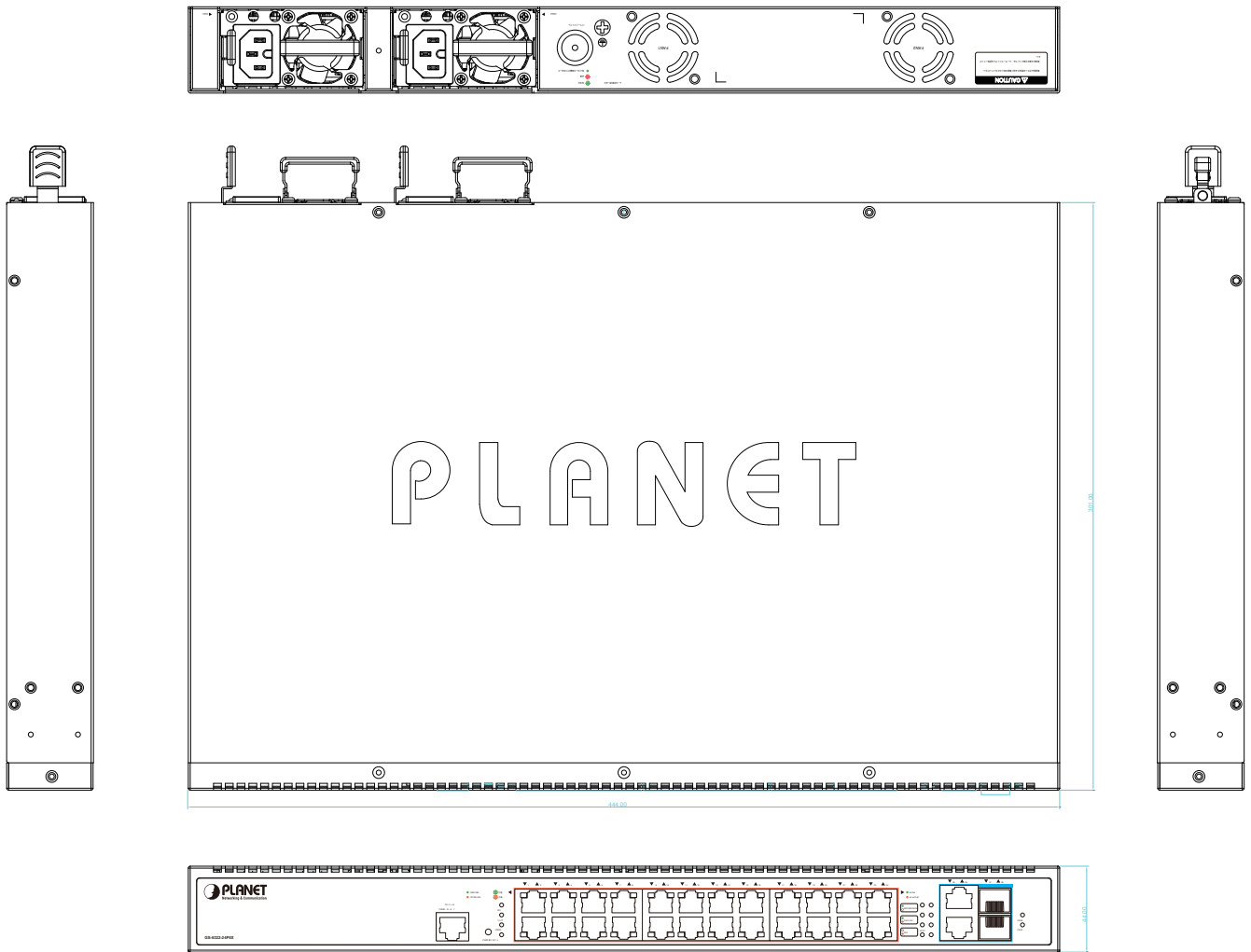

単位：mm

注文情報

GS-6322-24P4X	L324ポート10/100 / 1000T 802.3bt PoE +2ポート10GBASE-T +デュアルモジュラー電源スロットを備えた2ポート10GSFP +マネージドスイッチ
PWR-CRPS1200	1200W CRPS電源、100-240VAC 2000W CRPS電源、
PWR-CRPS2000	100-240VAC 920W CRPS電源、100-240VAC
PWR-CRPS920	

関連製品

GS-5220-24P4XV	L2 +24ポート10/100 / 1000T Ultra PoE +4ポート10GSFP +マネージドスイッチ (LCDタッチスクリーン付き) (400W) L2 +24ポート10/100 / 100
GS-5220-24P4XVR	0T Ultra PoE +4ポート10GSFP +マネージドスイッチ (LCDタッチスクリーン付き) および冗長電力 (400W)
GS-5220-24UPL4XV	L2 +24ポート10/100 / 1000T Ultra PoE +4ポート10GSFP +マネージドスイッチ (LCDタッチスクリーン付き) (600W) L2 +24ポート10/100 / 100
GS-5220-24UPL4XVR	0T Ultra PoE +4ポート10GSFP +マネージドスイッチ (LCDタッチスクリーン付き) および冗長電力 (600W)

利用可能なモジュール

10ギガビットイーサネットトランシーバー (10GBASE-X SFP +)

モデル	速度 (Mbps)	コネクタインターフェース	ファイバーモード	距離	波長 (nm)	動作温度
MTB-RJ	10G	銅	---	30メートル	---	0~70°C0~60°C0~60°C
MTB-SR	10G	LC	マルチモード	300m	850nm	
MTB-LR	10G	LC	シングルモード	10km	1310nm	
MTB-TSR	10G	LC	マルチモード	300m	850nm	--40~75°C
MTB-TLR	10G	LC	シングルモード	10km	1310nm	--40~75°C

10ギガビットイーサネットトランシーバー (10GBASE-BX、シングルファイバー双方向SFP)

モデル	速度 (Mbps)	コネクタインターフェース	ファイバーモード	距離	波長 (TX)	波長 (RX)	動作温度
MTB-LA20	10G	WDM (LC)	シングルモード	20km	1270nm	1330nm	0~60°C0~60°C0~60°C
MTB-LB20	10G	WDM (LC)	シングルモード	20km	1330nm	1270nm	60°C0~60°C0~60°C
MTB-LA40	10G	WDM (LC)	シングルモード	40km	1270nm	1330nm	度C0~60°C0~60°C
MTB-LB40	10G	WDM (LC)	シングルモード	40km	1330nm	1270nm	
MTB-LA60	10G	WDM (LC)	シングルモード	60km	1270nm	1330nm	
MTB-LB60	10G	WDM (LC)	シングルモード	60km	1330nm	1270nm	

ギガビットイーサネットトランシーバー (1000BASE-X SFP)

モデル	DDM	速度 (Mbps)	コネクタインターフェース	ファイバーモード	距離	波長 (nm)	動作温度
MGB-GT	---	1000	銅	---	100メートル	---	0~60°C0~60°C0~60°C
MGB-SX (V2)	はい	1000	LC	マルチモード	550m	850nm	60°C0~60°C0~60°C
MGB-SX2 (V2)	はい	1000	LC	マルチモード	2km	1310nm	度C0~60°C0~60°C
MGB-LX (V2)	はい	1000	LC	シングルモード	20km	1310nm	C
MGB-L40	はい	1000	LC	シングルモード	40km	1310nm	
MGB-L80	はい	1000	LC	シングルモード	80km	1550nm	
MGB-L120 (V2)	はい	1000	LC	シングルモード	120km	1550nm	
MGB-TSX	はい	1000	LC	マルチモード	550m	850nm	--40~75°C
MGB-TSX2	はい	1000	LC	マルチモード	2km	1310nm	--40~75°C
MGB-TLX (V2)	はい	1000	LC	シングルモード	20km	1310nm	--40~75°C
MGB-TL40	はい	1000	LC	シングルモード	40km	1310nm	--40~75°C
MGB-TL80	はい	1000	LC	シングルモード	80km	1550nm	--40~75°C0~60°C
MGB-L120 (V2)	はい	1000	LC	シングルモード	120km	1550nm	

ギガビットイーサネットトランシーバー (1000BASE-BX、シングルファイバー双方向SFP)

モデル	DDM	速度 (Mbps)	コネクタインターフェース	ファイバーモード	距離	波長 (TX)	波長 (RX)	動作温度
MGB-LA10 (V2)	はい	1000	WDM (LC)	シングルモード	10km	1310nm	1550nm	0~60°C0~60°C0~60°C
MGB-LB10 (V2)		1000	WDM (LC)	シングルモード	10km	1550nm	1310nm	60°C0~60°C0~60°C
MGB-LA20 (V2)	はい	1000	WDM (LC)	シングルモード	20km	1310nm	1550nm	度C0~60°C0~60°C
MGB-LB20 (V2)		1000	WDM (LC)	シングルモード	20km	1550nm	1310nm	C0~60°C
MGB-LA40 (V2)	はい	1000	WDM (LC)	シングルモード	40km	1310nm	1550nm	
MGB-LB40 (V2)		1000	WDM (LC)	シングルモード	40km	1550nm	1310nm	
MGB-LA80	はい	1000	WDM (LC)	シングルモード	80km	1490nm	1550nm	
MGB-LB80		1000	WDM (LC)	シングルモード	80km	1550nm	1490nm	
MGB-TLA10 (V2)	はい	1000	WDM (LC)	シングルモード	10km	1310nm	1550nm	--40~75°C
MGB-TLB10 (V2)		1000	WDM (LC)	シングルモード	10km	1550nm	1310nm	--40~75°C
MGB-TLA20	はい	1000	WDM (LC)	シングルモード	20km	1310nm	1550nm	--40~75°C
MGB-TLB20		1000	WDM (LC)	シングルモード	20km	1550nm	1310nm	--40~75°C
MGB-TLA40	はい	1000	WDM (LC)	シングルモード	40km	1310nm	1550nm	--40~75°C
MGB-TLB40		1000	WDM (LC)	シングルモード	40km	1550nm	1310nm	--40~75°C
MGB-TLA80	はい	1000	WDM (LC)	シングルモード	80km	1490nm	1550nm	--40~75°C
MGB-TLB80		1000	WDM (LC)	シングルモード	80km	1550nm	1490nm	--40~75°C

ファストイーサネットトランシーバー (100BASE-X SFP)

モデル	速度 (Mbps)	コネクタインターフェース	ファイバーモード	距離	波長 (nm)	動作温度
MFB-FX	100	LC	マルチモード	2km	1310nm	0~60°C0~60°C0~60°C
MFB-F20	100	LC	シングルモード	20km	1310nm	0~60°C0~60°C
MFB-F40	100	LC	シングルモード	40km	1310nm	
MFB-F60	100	LC	シングルモード	60km	1310nm	
MFB-F120	100	LC	シングルモード	120km	1310nm	
MFB-TFX	100	LC	マルチモード	2km	1310nm	-40~75°C
MFB-TF20	100	LC	シングルモード	20km	1310nm	-40~75°C

ファストイーサネットトランシーバー (100BASE-BX、シングルファイバー双方向SFP)

モデル	速度 (Mbps)	コネクタインターフェース	ファイバーモード	距離	波長 (TX)	波長 (RX)	動作温度
MFB-FA20	100	WDM (LC)	シングルモード	20km	1310nm	1550nm	0~60°C0~60°C
MFB-FB20	100	WDM (LC)	シングルモード	20km	1550nm	1310nm	
MFB-TSA	100	WDM (LC)	マルチモード	2km	1310nm	1550nm	-40~75°C
MFB-TSB	100	WDM (LC)	マルチモード	2km	1550nm	1310nm	-40~75°C
MFB-TFA20	100	WDM (LC)	シングルモード	20km	1310nm	1550nm	-40~75°C
MFB-TFB20	100	WDM (LC)	シングルモード	20km	1550nm	1310nm	-40~75°C
MFB-TFA40	100	WDM (LC)	シングルモード	40km	1310nm	1550nm	-40~75°C
MFB-TFB40	100	WDM (LC)	シングルモード	40km	1550nm	1310nm	-40~75°C