

## L324ポート10/100 / 1000T 802.3bt PoE +2ポート10GBASE-T + 2ポート10GSFP +マネージドスイッチ ( LCDTouchスクリーンと冗長電源付き )



高度なL2+/L4スイッチングとセキュリティを備えた強力な802.3btPoEマネージドスイッチ

PLANET GS-6320-24UP2T2XVは、コストが最適化された、1.25U、ギガビット802.3btPoEマネージドスイッチ LCDタッチスクリーン

PLANETをフィーチャー インテリジェントPoE

重要なビジネスアプリケーションの可用性を向上させる機能。IPv6 / IPv4デュアルスタック管理と組み込みのL2 + / L4ギガビットスイッチングエンジンを提供します。

24個の10/100 / 1000BASE-T 802.3bt PoE ++ポート、2個の10GBASE-T RJ45ポート、および2個の追加の10ギガビットSFP +ポート。GS-6320-24UP2T2XVは、さまざまな種類のPoEアプリケーションで最大600ワットの総電力バジェットを備えており、中小企業や企業向けに、迅速で安全かつ費用効果の高い802.3btPoEネットワークソリューションを提供します。

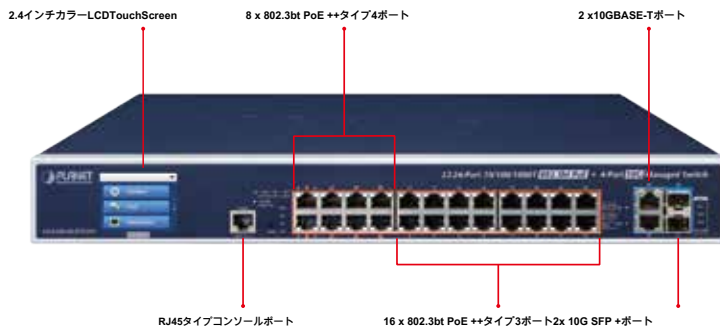

### 物理ポート

- 2410/100 / 1000BASE-T 24ポートのギガビットRJ45銅線ポート
  - IEEE 802.3bt PoE ++ インジェクター機能
- 210GBASE-T 自動MDI / MDI-X機能を備えたRJ45インターフェース
- 2つの10GBASE-SR / LR SFP +スロット、1000BASESX / LX / BXSFPと互換性があります

•スイッチの基本的な管理とセットアップのためのRJ45コンソールインターフェイス

### 802.3bt Power over Ethernet

- .. IEEE 802.3bt Power over Ethernet PlusPlusに準拠IEEE802.3af / at Power o
- .. verEthernetと下位互換
- .. IEEE 802.3af / IEEE 802.3at / IEEE 802.3btPoEデバイスの最大24ポートに電力を供給
- .. 802.3bt PoE ++ Type-4 90Wインジェクター機能を内蔵した8つのPoEポート (ポート1からポート8)
- .. 802.3bt PoE ++ Type-3 60Wインジェクター機能を内蔵した16個のPoEポート (ポート-9からポート-24)
- .. 受電装置 (PD) を自動検出
- .. 回路保護により、ポート間の電力干渉を防止最大100メートルのリモート給電
- ..
- .. PoE管理
  - トータルPoEパワーバジェット制御
  - ポートごとのPoE機能の有効化/無効化
  - PoE管理モード制御
  - PoEポートの給電の優先順位
  - PoEポートごとの電力制限
  - PD分類の検出
  - 温度しきい値制御
  - PDアラートチェック
  - PoEスケジュール

### レイヤー2の機能

- .. バックプレッシャ (半二重) およびIEEEによるパケット損失を防止します
- 802.3xポーズフレームフロー制御 (全二重)
- .. ストアアンドフォワードアーキテクチャとラント / CRCフィルタリングの高性能により、誤ったパケットが排除され、ネットワーク帯域幅が最適化されます。
- .. ストームコントロールのサポート
  - ブロードキャストマルチキャスト/不明なユニキャスト
- .. VLANをサポート
  - IEEE802.1Qタグ付きVLAN
  - 4094のVLAN IDのうち、最大255のVLANグループ
  - プロバイダーブリッジングをサポート (VLAN Q-in-Q、IEEE 802.1ad)
  - プライベートVLANエッジ (PVE)
  - プロトコルベースのVLAN

IEEE 802.3btPoEソリューション

GS-6320-24UP2T2XVは802.3bt規格をサポートし、デバイスの要件の増加に対応するためにポートあたり最大95ワットを供給します。次のような、より多くのPoEアプリケーションを提供できます。

- PoEPTZスピードドームカメラ
- 正常に動作するためにより高いPoE電力を必要とするネットワークデバイス
- シンクライアント
- AIO (オールインワン) タッチPC
- リモートデジタルサイネージディスプレイ



IEEE 802.3btPoEソリューション

ユニークスマートLCDPoEスイッチフロントパネルに直感的なタッチパネルを備え、イーサネット管理とPoEPD管理を容易にします。企業、ホテル、ショッピングモール、政府庁舎などの大規模ネットワークの管理効率を大幅に向上させ、以下の特別な管理およびステータス機能を備えています。

- IPアドレス、VLAN、およびQoS構成
- PoEの管理とステータス
- ポート管理とステータス/SFP情報
- トラブルシューティング：ケーブル診断とリモートIP ping
- メンテナンス：再起動、工場出荷時のデフォルト、設定の保存



- MACベースのVLAN
- 音声VLAN
- GVRP ( GARP VLAN登録プロトコル ) はスパンニングツリープロトコルをサポートします
- ..
- IEEE 802.1Dスパンニングツリープロトコル ( STP )
- IEEE 802.1w高速スパンニングツリープロトコル ( RSTP )
- IEEE 802.1sマルチスパンニングツリープロトコル ( MSTP )、VLANごとのスパンニングツリー

- BPDUガード
- .. リンクアグリゲーションをサポート
- 802.3adリンク集約制御プロトコル ( LACP )
- Ciscoイーサチャネル ( スタティックトラंक )
- トランクグループごとに4つのポートを持つ最大26のトランクグループ
- 最大80Gbpsの帯域幅 ( 全二重モード ) ポートミラーリングを提供 ( 多対1 )
- ..

- .. 特定のポートの着信または発信トラフィックを監視するためのポートミラーリング
- .. ブロードキャストループを回避するためのループ保護
- .. 2つのスイッチ間のリンクを監視し、2つのデバイス間のいずれかのポイントでリンクに障害が発生した場合にリンクの両端のポートをブロックする、Cisco単方向リンク検出 ( UDLD ) と互換性のあるERPS ( イーサネットリングプロテクションスイッチング ) をサポートします。

- .. リンク層検出プロトコル ( LLDP )

レイヤー3の機能

- ・IP動的ルーティングプロトコルはOSPFv2をサポートします
- ・IPv4 / IPv6ハードウェア静的ルーティング
- ・ルーティングインターフェイスは、VLANごとのルーティングモードを提供します
- ・IPインターフェイス ( 最大128のVLANインターフェイス )
- ・ルーティングテーブル ( 最大128のルーティングエントリ )

サービスの質

- .. ポート帯域幅制御ごとの入力シェイパーと出力レート制限
- ..
- .. すべてのスイッチポートに8つのプライオリティキュートラ
- .. フィック分類
  - IEEE 802.1p CoS
  - IPv4 / IPv6パケットのTOS / DSCP / IP優先順位
  - IP TCP / UDPポート番号
  - 典型的なネットワークアプリケーション
- .. 厳密な優先順位と加重ラウンドロビン ( WRR ) CoSポリシー各ポートでのQoSと
- .. 入力出力帯域幅制御をサポートスイッチポートでのトラフィックポリシング
- ..
- .. DSCPリマーカー

マルチキャスト

- ・IPv4IGMPスヌーピングv1、v2、およびv3をサポートします
- ・IPv6MLDスヌーピングv1およびv2をサポートします
- ・クエリアモードのサポート
- ・IPv4IGMPスヌーピングポートフィルタリング
- ・IPv6MLDスヌーピングポートフィルタリング
- ・マルチキャストVLAN登録 ( MVR ) のサポート

**高性能10Gbpsイーサネット容量**

GS-6320-24UP2T2XVは、パケット損失のリスクなしに、ワイヤスピードのパケット転送パフォーマンスを提供します。デバイスの高いデータスループットにより、ほとんどのギガビット環境に最適です。GS-6320-24UP2T2XVは、10ギガビットポートで20Gbpsの内部ファブリックとオートネゴシエーションをサポートしているため、データセンターのクラウドコンピューティング、エンタープライズバックボーン、キャンパスネットワーク、キャリアインフラストラクチャにリンクする安全なトポロジで非常に大量のデータ転送を処理できます。

**検出機能を備えた便利でスマートなONVIFデバイス**

PLANETは、ビデオIP監視と連携するために特別に設計された素晴らしい機能であるONVIFサポートを新たに開発しました。GS-632024UP2T2XV GUIから、クライアントはワンクリックでネットワークアプリケーションを介してすべてのONVIFデバイスを検索して表示できます。さらに、クライアントはフロア画像をスイッチにアップロードでき、監視デバイスを展開して検査と計画を容易にすることができます。さらに、クライアントはリアルタイムの監視情報とオンラインオフラインステータスを取得でき、GUIからPoE再起動制御も可能です。



**パワードデバイス管理用の組み込みの独自のPoE機能**

GS6320-24UP2T2XVは、監視、ワイヤレス、およびVoIPネットワーク用のマネージドPoEスイッチであるため、次の特別なPoE管理機能を備えています。

- PDライブチェック
- 定期的な電力リサイクル
- PoEスケジュール
- PoE使用状況の監視

**インテリジェントパワードデバイスライブチェック**

GS-6320-24UP2T2XVは、pingアクションを介して接続されたPD (受電装置) ステータスをリアルタイムで監視するように構成できます。PDが動作および応答を停止すると、GS-6320-24UP2T2XVはPoEポートの電源を再開し、PDを動作に戻します。PoEポートがPDの電源をリセットし、管理者の管理負担を軽減することで、ネットワークの信頼性を大幅に向上させます。

**セキュリティ**

- .. 認証
  - IEEE802.1xポートベース/ MACベースのネットワークアクセス認証
  - RADIUSサーバーと連携するための組み込みRADIUSクライアント
  - TACACS + ログインユーザーが認証にアクセスします
  - RADIUS / TACACS + ユーザーが認証アクセス制御リストにアクセス
  - ..
  - IPベースのアクセス制御リスト (ACL)
  - MACベースのアクセス制御リスト送信元MAC / IPアドレスバインディング
  - ..
  - 信頼できないDHCPメッセージをフィルタリングするためのDHCPスヌーピング動的ARP検査は
  - ..
  - 無効なMACアドレスからIPアドレスへのバインディングを持つARPパケットを破棄します
  - ..
  - IPソースガードはIPスプーフィング攻撃を防ぎます
  - 不正侵入者を防ぐためのIPアドレスアクセス管理

**管理**

- .. IPv4およびIPv6デュアルスタック管理スイッチ管理
- .. 理インターフェイス
  - コンソール/ Telnetコマンドラインインターフェイス
  - Webスイッチ管理
  - SNMP v1、v2c、およびv3スイッチ管理
  - SSH、TLS、SSL、およびSNMPv3セキュアアクセスSNMP管理
  - ..
  - 4つのRMONグループ (履歴、統計、アラーム、およびイベント)
  - インターフェイスのリンクアップおよびリンクダウン通知のSNMPトラップ
- .. IPv6 IPアドレス/ NTP / DNS管理
- .. IPアドレス割り当てのための組み込みのトリビアルファイル転送プロトコル
- .. (TFTP) クライアントBOOTPおよびDHCPシステムメンテナンス
- ..
- HTTP / TFTPを介したファームウェアのアップロード/ダウンロード
- システムを再起動するためのリセットボタンまたは工場出荷時のデフォルトにリセット
- デュアルイメージ
- .. DHCPリレーとDHCPオプション82DHCPサーバー
- ..
- .. ユーザー特権レベルは、NTP (Network Tim
- .. e Protocol) ネットワーク診断を制御します
- ..
- ICMPv6 / ICMPv4リモートping
- ケーブル診断テクノロジーは、潜在的なケーブル接続の問題を検出して報告するメカニズムを提供します
- ..
- .. SMTP / Syslogリモートアラーム
- .. システムログ
- .. 展開管理用のPLANETSmart DiscoveryUtility速度制御付きのスマートファン
- ..

**冗長電源システム**

- ・冗長100~240V AC / 36-60VDCデュアル電源
- ・アクティブ-アクティブ冗長電源障害保護
- ・1つの電源での壊滅的な停電のバックアップ
- ・フォールトトレランスと復元力

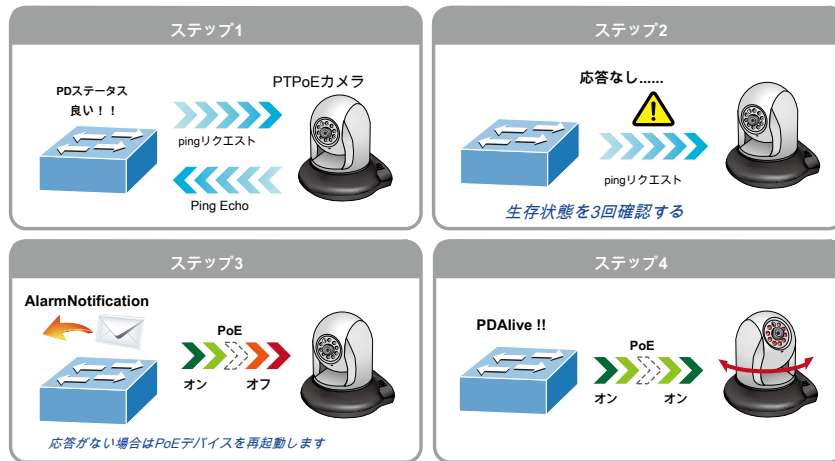

**定期的な電力リサイクル**

GS-6320-24UP2T2XVを使用すると、接続されている各PoE IPカメラまたはPoEワイヤレスアクセスポイントを、毎週指定された時間に再起動できます。したがって、バッファオーバーフローが原因でIPカメラやAPがクラッシュする可能性が低くなります。



**省エネのためのPoEスケジュール**

GS-6320-24UP2T2XVは、世界的な省エネと環境保護への貢献のトレンドの下で、高ワット電力を供給する能力に加えて、電源を効果的に制御することができます。「PoEスケジュール」機能は、指定された時間間隔で各PoEポートのPoE給電を有効または無効にするのに役立ち、SMBまたは企業が電力とお金を節約するのに役立つ強力な機能です。また、営業時間外に使用してはならないPDの電源をオフにすることで、セキュリティを強化します。

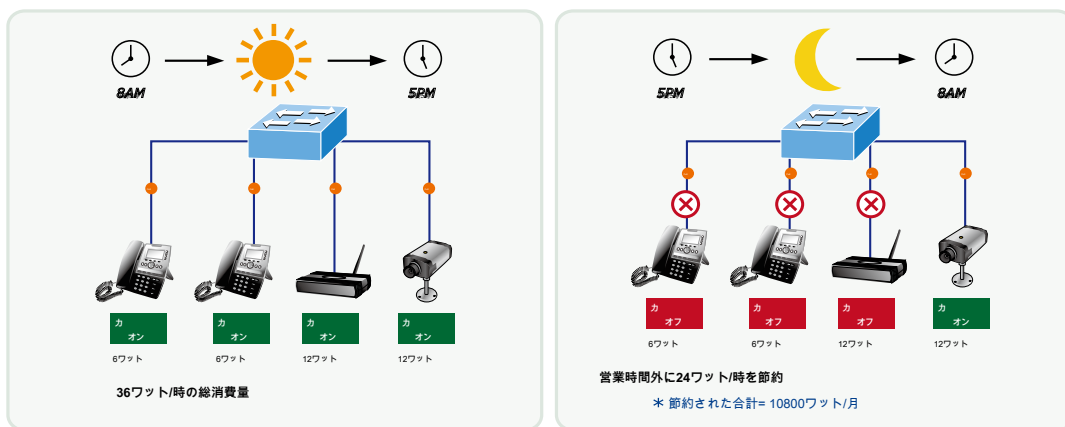

**PoE使用状況の監視**

GS-6320-24UP2T2XVは、Web管理インターフェイスの電力使用量チャートを通じて、管理者が接続されたPDの電力使用量のステータスをリアルタイムで監視できるようにします。これにより、施設の管理効率が大幅に向上します。

**費用効果の高い10Gbpsアップリンク容量**

10Gイーサネットは、イーサネットの進化における大きな飛躍です。GS-6320-24UP2T2XVをサポートする2つの10GSFP +スロット デュアルスピード**10GBASE-SR / LR**または**1000BASE-SX / LX**、つまり、管理者は、ネットワークを効率的に拡張するために必要な伝送距離または伝送速度に応じて、適切なSFP / SFP +トランシーバーを柔軟に選択できるようになりました。10GbEインターフェイスは通常レイヤー3スイッチで使用できますが、レイヤー3スイッチはSMBにとって高すぎる可能性があるため、SMBネットワークを大いにサポートして費用効果の高い方法で10Gbpsの最大パフォーマンスを実現します。

**継続的な動作を保証する冗長AC / DC電源**

GS-6320-24UP2T2XVは、特に100~240V AC電源ユニット1台と36~60V DC電源ユニット1台を搭載し、信頼性と拡張性に優れた冗長電源を提供します。連続電力システムは、最高の電力整合性を必要とするハイテク施設の要求を満たすように特別に設計されています。GS-6320-24UP2T2XVは、36~60VのDC電源を備えており、電子室に設置できるテレコムレベルのデバイスとして機能します。



**サイレント操作のための環境に優しいスマートファン設計**

GS-6320-24UP2T2XVは、19インチの金属製ハウジング、低騒音設計、効果的な換気システムを備えています。内蔵ファンの速度を自動的に制御してノイズを低減し、PoEスイッチの温度を維持して最適な電力出力機能を実現するスマートファンテクノロジーをサポートしています。GS-6320-24UP2T2XVは、パフォーマンスに影響を与えることなく、あらゆる環境で確実に、安定して、静かに動作することができます。

**IPv6ネットワークングのソリューション**

GS-6320-24UP2T2XVは、IPv6 / IPv4デュアルスタックと、簡単で使いやすいユーザーインターフェイスを備えた多くの管理機能をサポートしているため、IP監視、VoIP、およびワイヤレスサービスプロバイダーがIPv6ネットワークを展開するのに最適です。また、中小企業が最小の投資でIPv6時代に踏み出すのに役立ちますが、ISPがIPv6FTTxエッジネットワークを構築している間にネットワーク設備を交換する必要はありません。

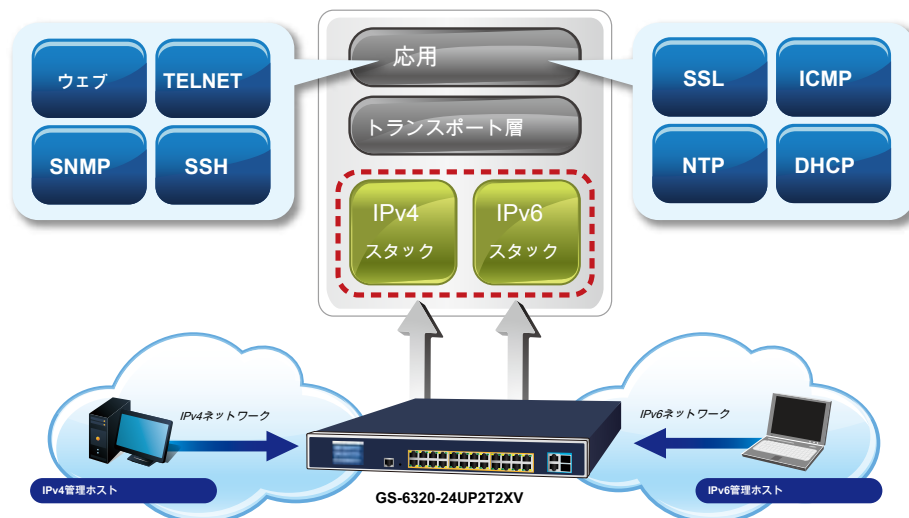

**安全で柔軟な管理のためのIPv4およびIPv6VLANルーティング**

GS-6320-24UP2T2XVは、お客様がビジネスのトップを維持できるように、超高伝送パフォーマンスと優れたレイヤー2テクノロジーを提供するだけでなく、さまざまなVLANとさまざまなIPアドレスをクロスオーバーできるIPv4 / IPv6VLANルーティング機能も提供します。安全性が高く、柔軟な管理と、よりシンプルなネットワークングアプリケーションを実現することを目的としています。

### 堅牢なレイヤー2機能

GS-6320-24UP2T2XVは、動的ポートリンクアグリゲーションなどの高度なスイッチ管理機能にプログラムできます。Q-in-Q VLAN、マルチスパンニングツリープロトコル (MSTP)、レイヤー2/4QoS、帯域幅制御、およびIGMP / MLDスヌーピング。GS-6320-24UP2T2XVは、複数のポートを組み合わせさせた高速トランクの運用を可能にします。最大14のトランクグループと各グループに4つのポートで構成され、接続フェイルオーバーもサポートします。



### 強力なセキュリティ

GS-6320-24UP2T2XVは包括的なレイヤ2からレイヤ4のアクセス制御リスト (ACL) エッジにセキュリティを適用するため。送信元と宛先のIPアドレス、TCP / UDPポート番号、または定義された一般的なネットワークアプリケーションに基づいてパケットを拒否することにより、ネットワークアクセスを制限するために使用できます。その保護メカニズムには、802.1xポートベースそしてMACベース ユーザーとデバイスの認証。とともにプライベートVLAN 機能、エッジポート間の通信を防止して、ユーザーのプライバシーを確保できます。

### 強化されたセキュリティとトラフィック制御

GS-6320-24UP2T2XVも提供します DHCPスヌーピング、IPソースガードそして動的ARP検査 IPスヌーピングによる攻撃を防ぎ、無効なMACアドレスを持つARPパケットを破棄する機能。ネットワーク管理者は、以前よりも大幅に少ない時間と労力で、安全性の高い企業ネットワークを構築できるようになりました。

### ユーザーフレンドリーな安全管理

効率的な管理のために、GS-6320-24UP2T2XVには、コンソール、Web、およびSNMP管理インターフェイスが装備されています。組み込みのWebベースの管理インターフェイスを備えたGS-6320-24UP2T2XVは、プラットフォームに依存しない使いやすい管理および構成機能を提供します。GS-6320-24UP2T2XVはSNMPをサポートしており、標準のSNMPv1またはv2プロトコルに基づく任意の管理ソフトウェアを介して管理できます。製品の学習時間を短縮するために、GS-6320-24UP2T2XVはTelnetまたはコンソールポートを介してシスコのようなコマンドを提供し、顧客はこれらのスイッチから新しいコマンドを学習する必要はありません。さらに、GS-6320-24UP2T2XVは、サポートすることにより、リモートで安全管理を提供します SSH、SSLそしてSNMP v3 パケットの内容を各セッションで暗号化できる接続。



インテリジェントSFP / SFP +診断メカニズム

GS-6320-24UP2T2XVはサポートします SFP-DDM (デジタル診断モニター) ネットワーク管理者が、光出力電力、光入力電力、温度、レーザーバイアス電流、トランシーバー供給電圧など、SFPおよびSFP + トランシーバーのリアルタイムパラメーターを簡単に監視するのに大いに役立つ機能。

デジタル診断モニター ( DDM )



アプリケーション

IEEE 802.3bt / UltraPoEネットワークソリューション

PLANET GS-6320-24UP2T2XVは、企業向けのサイバーセキュリティシステム上にウルトラPoEネットワークソリューションを簡単に構築できます。たとえば、POSシステムおよびシンクライアントと連携して、今日のビジネスに包括的なセキュリティ保護を実行できます。GS-6320-24UP2T2XVとPOE-171S / IPOE171S Ultra PoEスプリッターはペアで動作し、高電力入力が必要とするイーサネットデバイスに電力を供給する最も簡単な方法を提供します。GS-6320-24UP2T2XVからデータと電力を受信するPOE-171S / IPOE-171Sは、デジタルデータと電力をいくつかのオプションの出力 (12V、19V、または24V DC) に分離し、ラップトップ、シンクライアント、POSなどの非PoEデバイスに接続します。システム、PTZ (パン、チルト、ズーム) ネットワークカメラ、PTZスピードドームカメラ、カラータッチスクリーンIP電話、マルチチャネルワイヤレスLANアクセスポイント、および最大100メートルの距離にあるその他のネットワークデバイス。

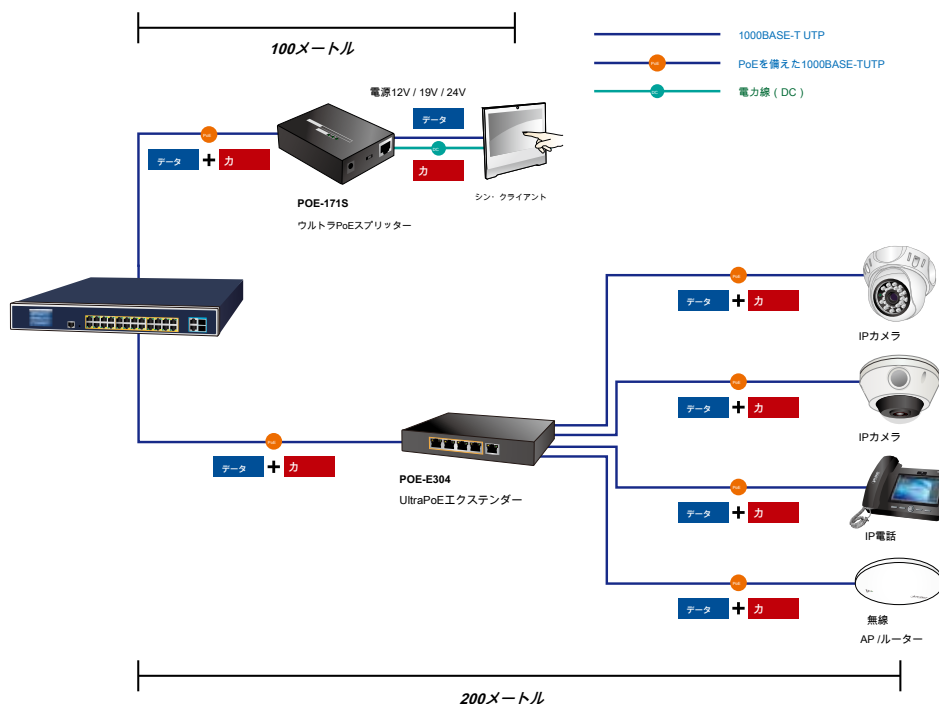

マネージドネットワークのより高速なリカバリのための最適な冗長リング

GS-6320-24UP2T2XVは、冗長リングテクノロジーをサポートし、中断や外部からの侵入を防ぐための強力で迅速な自己回復機能を備えています。高度なITU-TG.8032 ERPS (イーサネットリング保護スイッチング) テクノロジとスパンニングツリープロトコル (802.1w RSTP) を顧客のネットワークに組み込んで、過酷な環境でのシステムの信頼性と稼働時間を強化します。特定の単純なリングネットワークでは、回復時間が50ミリ秒未満であると、ネットワークがすぐに元に戻り、管理ネットワークが動作し続けることができます。

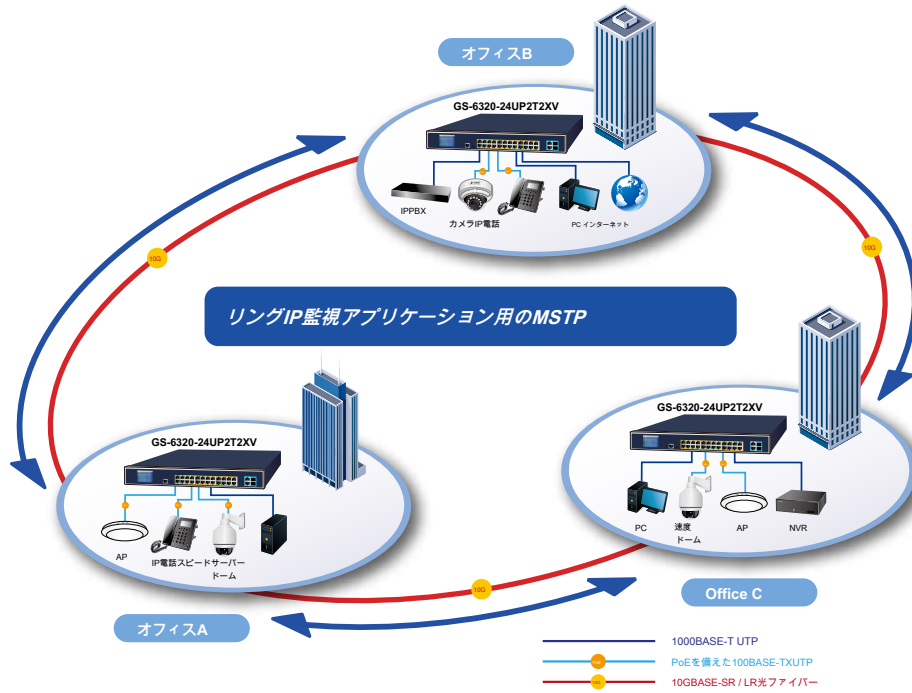



## 仕様

製品	GS-6320-24UP2T2XV
ハードウェア仕様	
銅のポート	24個の10/100 / 1000BASE-TRJ45自動MDI / MDI-Xポート 2 10GBASE-T RJ45ポートの自動ネゴシエーション (ポート-25からポート-26)、10G / 5G / 2.5G / 1G / 100Mbpsデータレートをサポート
SFP +スロット	2 10GBASE-SR / LR SFP +インターフェイス (ポート-27からポート-28) 1000BASE-SX / LX / BXSFPトランシーバーと互換性があります
コンソール	1 x RS232-to-RJ45シリアルポート (115200、8、N、1) ストアアンドフォ
スイッチアーキテクチャ	ワード
スイッチファブリック	128Gbps / ノンブロッキング
スループット	95.23Mpps@64Bytes
アドレステーブル	16Kエントリ、自動送信元アドレス学習、および32Mビットのエージング
共有データバッファ	
フロー制御	全二重のIEEE802.3xポーズフレーム半二重の背圧
リング	ERPSをサポートし、ITU-TG.8032に準拠回復時間<50ms
ジャンプフレーム	10K/バイト
リセットボタン	<5秒 : システムの再起動 >5秒 : 工場出荷時のデフォルト
寸法 (W x D x H) 重量	440x300x56mm、高さ1.25U 5478g
導いた	システム : SYS ( 緑 ) 交流 ( 緑 ) DC ( 緑 ) リング ( 緑 ) Fan1 / 2/3アラート ( 赤 ) PoE PWRアラート ( 赤 ) PoEイーサネットインターフェイス (ポート1からポート24) : af / at PoE ( オレンジ ) bt PoE / UPOE ( 緑 ) 1000 LNK / ACT ( 緑 )、10/100 LNK / ACT ( オレンジ ) 1 / 10G SFP +インターフェイス (ポート-27およびポート-28) : 1G ( 緑 )、10G ( オレンジ )
消費電力	最大 740ワット / 2538.94BTU AC 100~24
電力要件- AC電力要件- DCESD保	0V、50 / 60Hz、8A DC 36~60V、2A
護	6KV DC
ファン	3つのスマートファン
ネットワークケーブル	10G / 5G / 2.5G / 1G / 100M BASE-T : -10G - Cat 6A / 7 -5G - Cat 6 / 6A / 7 -1G / 2.5G - Cat 5e / 6 / 6A / 7 -100M - Cat 5 / 5e / 6 / 6A / 7 -Cat 5 / 5e / 6 / 6A / 7 UTPケーブル (最大100メートル) 10GBASE-LR / S R / BX : -50 / 125µmまたは62.5 / 125µmマルチモードファイバーケーブル、最大300m -9 / 125µmシングルモードファイバーケーブル、最大60 km
Power over Ethernet	
PoE標準	802.3bt PoE ++ PSE IEEE 802.3af / 802.3at PoEPSEとの下位互換性
PoE電源タイプ	■802.3bt ■UPoE ■エンドスパン ■ミッドスパン ■カ
ポートステータス	ポートあたり52VDC -802.3btタイプ4モード、ポート1からポート8 : 最大90ワット -802.3btタイプ3モード、ポート9からポート24 : 最大60ワット -UPoEモード、ポート1からポート8 : 最大95ワット -UPoEモード、ポート9からポート24 : 最大72ワット -エンドスパンモード : 最大36ワット -ミッドスパンモード : 最大36ワット -強制モード : 最大60ワット
電源ピンの割り当て	■802.3bt : 1/2 (-)、3/6 (+)、4/5 (+)、7/8 (-) ■UPoE : 1/2 (-)、3/6 (+)、4/5 (+)、7/8 (-) ■エンドスパン : 1/2 (-)、3/6 (+) ■ミッドスパン : 4/5 (+)、7/8 (-)
PoEパワーバジェット	600ワット (最大)

PoEアビリティPD @	24ユニット
7ワットPoEアビリティPD @	20ユニット
15ワットPoEアビリティPD @ 30ワット	10ユニット
<b>レイヤー2管理機能</b>	
ポート構成	ポートの無効化/有効化 オートネゴシエーション10/100 / 1000Mbps全二重および半二重モードの選択フロー制御の無効化/有効化
ポートステータス	各ポートの速度デュプレックスモード、リンクステータス、フロー制御ステータスを表示します。
ポートミラーリング	TX / RX / 両方 多対1モニター
VLAN	802.1Qタグ付きVLAN Q-in-Qトンネリング プライベートVLANエッジ ( PVE ) MACベースのVLAN  プロトコルベースのVLAN 音声VLAN MVR ( マルチキャストVLAN登録 ) 4095のVLANIDのうち、最大255のVLANグループ
リンクアグリゲーション	IEEE 802.3ad LACP /静的トランク トランクごとに4つのポートを持つ26のトランクグループ
スパンニングツリープロトコル	IEEE 802.1Dスパンニングツリープロトコル ( STP ) IEEE 802.1wラピッドスパンニングツリープロトコル ( RSTP ) IEEE 802.1sマルチスパンニングツリープロトコル ( MSTP )
QoS	トラフィック分類ベースの厳密な優先度とWRR8レベルの切り替え 優先度： - ポート番号 -802.1pの優先度 -802.1QVLANタグ -IPパケットのDSCP / ToSフィールド
IGMPスヌーピング	IPv4 IGMP ( v1 / v2 / v3 ) スヌーピング、最大255のマルチキャストグループIPv44IGMPクエリアモードのサポート
MLDスヌーピング	IPv6 MLD ( v1 / v2 ) スヌーピング、最大255のマルチキャストグループIPv6MLDクエリアモードのサポート
アクセス制御リスト	IPベースのACL / MACベースのACL 最大256エントリ
帯域幅制御	ポートごとの帯域幅制御入力：100Kbps 〜1000Mbps 出力：100Kbps〜1000Mbps
<b>レイヤー3機能</b>	
IPインターフェース	最大 最大128のVLANインターフェース 128の
ルーティングテーブル	ルーティングエントリ
ルーティングプロトコル	IPv4 OSPFv2 IPv4ハードウェア静的ルーティングIPv6ハードウェア静的ルーティング
<b>管理</b>	
基本的な管理インターフェース	コンソール; Telnet; ウェブブラウザ; SNMP v1、v2c SSHv1 / SSH
安全な管理インターフェース	v2、TLS、SSL、SNMP v3
SNMPMIB	RFC 1213 MIB-II RFC1493ブリッジMIBRFC1643イーサネットMIBRFC2863インターフェイスMIBRFC2665IPv4MIBRFC2666IPv6MIBRFC2667フレームワークMIB RFC 4292IPフォワードMIBRFC 4293 IP MIB RFC 4836 MAU-MIB IEEE 802.1X PAE LLDP MAU-MIB
<b>規格への適合</b>	
企業コンプライアンス	FCCパート15クラスA、CE
標準への準拠	IEEE 802.3 10BASE-T IEEE 802.3u 100BASE-TX / 100BASE-FX IEEE802.3zギガビットSX / LX IEEE802.3abギガビット1000TIEEE 802.3ae 10Gb / sイーサネット IEEE802.3xフロー制御およびバックプレッシャーIEEE802.3a dポートトランクとLACPIEEE802.1Dスパンニングツリープロトコル  IEEE802.1w高速スパンニングツリープロトコルIEEE802.1sマ ルチスパンニングツリープロトコルIEEE802.1pサービスクラス  IEEE 802.1QVLANタギング IEEE802.1xポート認証ネットワーク制御IEEE802.1ab LLDP  IEEE 802.3af Power over Ethernet
	IEEE 802.3at Power over Ethernet Plus IEEE 802.3bt PoE ++ RFC 768 UDP RFC 793 TFTP RFC 791 IP RFC 792 ICMP RFC 2068 HTTP RFC 1112 IGMP v1 RFC 2236 IGMP v2 RFC 3376 IGMP v3 RFC 2710 MLD v1 FRC 3810 MLD v2 RFC 2328 OSPF v2 ITU G.8032ERPSリングITU-TG.8032ERPSリング

環境	
オペレーティング	温度：0～50°C 相対湿度：5～95%（結露しないこと）
ストレージ	温度：-10～70°C 相対湿度：5～95%（結露しないこと）



■GS-6320-24UP2T2XV

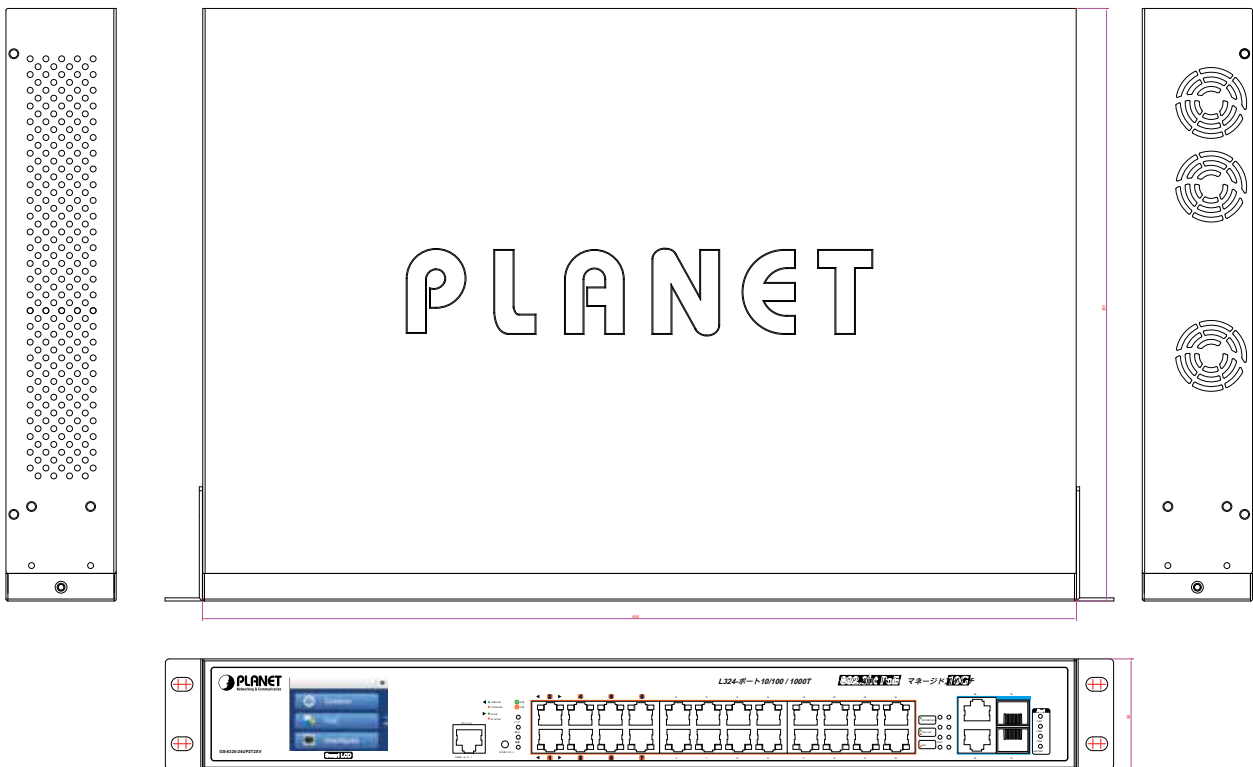

単位：mm

## 注文情報

GS-6320-24UP2T2XV	L324ポート10/100 / 1000T 802.3bt PoE +2ポート10GBEAS-T + 2ポート10GSFP + マネージドスイッチ、LCDタッチスクリーンおよび冗長電源付き
-------------------	--

## 関連製品

GS-5220-24UP4XV	L2 +24ポート10/100 / 1000T Ultra PoE +4ポート10GSFP + マネージドスイッチ、LCDタッチスクリーン付き ( 400W )
GS-5220-24UP4XVR	L2 +24ポート10/100 / 1000T Ultra PoE +4ポート10GSFP + マネージドスイッチ、LCDタッチスクリーンおよび冗長電源 ( 400W )
GS-5220-24UPL4XV	L2 +24ポート10/100 / 1000T Ultra PoE +4ポート10GSFP + マネージドスイッチ、LCDタッチスクリーン付き ( 600W )
GS-5220-24UPL4XVR	L2 +24ポート10/100 / 1000T Ultra PoE +4ポート10GSFP + マネージドスイッチ、LCDタッチスクリーンおよび冗長電源 ( 600W )

## GS-6320-24UP2T2XVで使用可能なモジュール

10ギガビットイーサネットトランシーバー (10GBASE-X SFP+)

モデル	速度 ( Mbps )	コネクタインターフェース	ファイバーモード	距離	波長 ( nm )	動作温度
MTB-RJ	10G	銅	---	30メートル	---	0~70°C0~60°C0~60
MTB-SR	10G	LC	マルチモード	300m	850nm	°C
MTB-LR	10G	LC	シングルモード	10km	1310nm	
MTB-TSR	10G	LC	マルチモード	300m	850nm	--40~75°C
MTB-TLR	10G	LC	シングルモード	10km	1310nm	--40~75°C

10ギガビットイーサネットトランシーバー (10GBASE-BX、シングルファイバー双方向SFP)

モデル	速度 ( Mbps )	コネクタインターフェース	ファイバーモード	距離	波長 ( TX )	波長 ( RX )	動作温度
MTB-LA20	10G	WDM ( LC )	シングルモード	20km	1270nm	1330nm	0~60°C0~60°C0~60
MTB-LB20	10G	WDM ( LC )	シングルモード	20km	1330nm	1270nm	60°C0~60°C0~60
MTB-LA40	10G	WDM ( LC )	シングルモード	40km	1270nm	1330nm	度C0~60°C
MTB-LB40	10G	WDM ( LC )	シングルモード	40km	1330nm	1270nm	
MTB-LA60	10G	WDM ( LC )	シングルモード	60km	1270nm	1330nm	
MTB-LB60	10G	WDM ( LC )	シングルモード	60km	1330nm	1270nm	

ギガビットイーサネットトランシーバー (1000BASE-X SFP)

モデル	DDM	速度 ( Mbps )	コネクタインターフェース	ファイバーモード	距離	波長 ( nm )	動作温度
MGB-GT	---	1000	銅	---	100メートル	---	0~60°C0~60°C0~60
MGB-SX ( V2 )	はい	1000	LC	マルチモード	550m	850nm	60°C0~60°C0~60
MGB-SX2 ( V2 )	はい	1000	LC	マルチモード	2km	1310nm	度C0~60°C0~60°C
MGB-LX ( V2 )	はい	1000	LC	シングルモード	20km	1310nm	C
MGB-L40	はい	1000	LC	シングルモード	40km	1310nm	
MGB-L80	はい	1000	LC	シングルモード	80km	1550nm	
MGB-L120 ( V2 )	はい	1000	LC	シングルモード	120km	1550nm	
MGB-TSX	はい	1000	LC	マルチモード	550m	850nm	--40~75°C
MGB-TSX2	はい	1000	LC	マルチモード	2km	1310nm	--40~75°C
MGB-TLX ( V2 )	はい	1000	LC	シングルモード	20km	1310nm	--40~75°C
MGB-TL40	はい	1000	LC	シングルモード	40km	1310nm	--40~75°C
MGB-TL80	はい	1000	LC	シングルモード	80km	1550nm	--40~75°C

ギガビットイーサネットトランシーバー (1000BASE-BX、シングルファイバー双方向SFP)

モデル	DDM	速度 ( Mbps )	コネクタインターフェース	ファイバーモード	距離	波長 ( TX )	波長 ( RX )	動作温度
MGB-LA10 ( V2 )	はい	1000	WDM ( LC )	シングルモード	10km	1310nm	1550nm	0~60°C0~60°C0~60
MGB-LB10 ( V2 )		1000	WDM ( LC )	シングルモード	10km	1550nm	1310nm	60°C0~60°C0~60
MGB-LA20 ( V2 )	はい	1000	WDM ( LC )	シングルモード	20km	1310nm	1550nm	度C0~60°C0~60°C
MGB-LB20 ( V2 )		1000	WDM ( LC )	シングルモード	20km	1550nm	1310nm	C0~60°C
MGB-LA40 ( V2 )	はい	1000	WDM ( LC )	シングルモード	40km	1310nm	1550nm	
MGB-LB40 ( V2 )		1000	WDM ( LC )	シングルモード	40km	1550nm	1310nm	
MGB-LA80	はい	1000	WDM ( LC )	シングルモード	80km	1490nm	1550nm	
MGB-LB80		1000	WDM ( LC )	シングルモード	80km	1550nm	1490nm	
MGB-TLA10 ( V2 )	はい	1000	WDM ( LC )	シングルモード	10km	1310nm	1550nm	--40~75°C
MGB-TLB10 ( V2 )		1000	WDM ( LC )	シングルモード	10km	1550nm	1310nm	--40~75°C
MGB-TLA20	はい	1000	WDM ( LC )	シングルモード	20km	1310nm	1550nm	--40~75°C
MGB-TLB20		1000	WDM ( LC )	シングルモード	20km	1550nm	1310nm	--40~75°C
MGB-TLA40	はい	1000	WDM ( LC )	シングルモード	40km	1310nm	1550nm	--40~75°C
MGB-TLB40		1000	WDM ( LC )	シングルモード	40km	1550nm	1310nm	--40~75°C
MGB-TLA80	はい	1000	WDM ( LC )	シングルモード	80km	1490nm	1550nm	--40~75°C
MGB-TLB80		1000	WDM ( LC )	シングルモード	80km	1550nm	1490nm	--40~75°C

ファストイーサネットトランシーバー (100BASE-X SFP)

モデル	速度 ( Mbps )	コネクタインターフェース	ファイバーモード	距離	波長 ( nm )	動作温度
MFB-FX	100	LC	マルチモード	2km	1310nm	0~60°C0~60°C0~60°C
MFB-F20	100	LC	シングルモード	20km	1310nm	0~60°C0~60°C
MFB-F40	100	LC	シングルモード	40km	1310nm	
MFB-F60	100	LC	シングルモード	60km	1310nm	
MFB-F120	100	LC	シングルモード	120km	1310nm	
MFB-TFX	100	LC	マルチモード	2km	1310nm	--40~75°C
MFB-TF20	100	LC	シングルモード	20km	1310nm	--40~75°C

ファストイーサネットトランシーバー ( 100BASE-BX、シングルファイバー双方向SFP )

モデル	速度 ( Mbps )	コネクタインターフェース	ファイバーモード	距離	波長 ( TX )	波長 ( RX )	動作温度
MFB-FA20	100	WDM ( LC )	シングルモード	20km	1310nm	1550nm	0~60°C0~60°C
MFB-FB20	100	WDM ( LC )	シングルモード	20km	1550nm	1310nm	
MFB-TSA	100	WDM ( LC )	マルチモード	2km	1310nm	1550nm	--40~75°C
MFB-TSB	100	WDM ( LC )	マルチモード	2km	1550nm	1310nm	--40~75°C
MFB-TFA20	100	WDM ( LC )	シングルモード	20km	1310nm	1550nm	--40~75°C
MFB-TFB20	100	WDM ( LC )	シングルモード	20km	1550nm	1310nm	--40~75°C
MFB-TFA40	100	WDM ( LC )	シングルモード	40km	1310nm	1550nm	--40~75°C
MFB-TFB40	100	WDM ( LC )	シングルモード	40km	1550nm	1310nm	--40~75°C